

# SR1、SR3和SR4系列PID调节器中文操作流程

## 操作流程说明

SR1/SR3/SR4所有参数窗口可分为两个窗口群(0-X窗口群和1-X),子窗口和虚线表示的选项窗口共32个。每个窗口采用了编号,例如传感器量程选择窗口[1-22],表示第1窗口群的第23号窗口。按增减键修改参数时,面板SV窗口的小数点闪动,按ENT键确认修改后,小数点灭。

## 仪表操作键简要说明:

1:循环键(↻)选择0、1窗口群组。 2:确认键(ENT)参数修改后的确认。 3:增减键(▲▼)增减数字或选择字符参数。

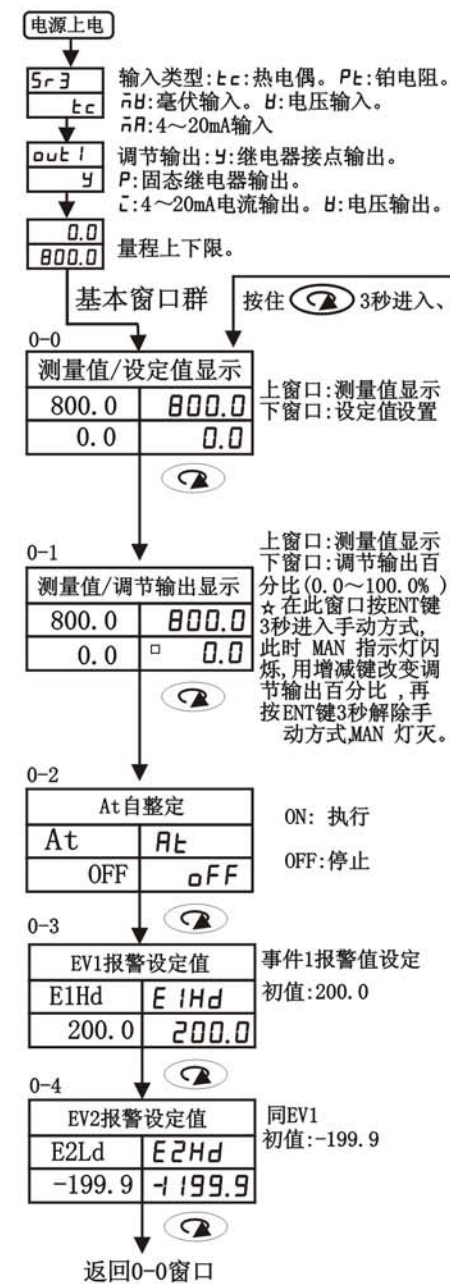

## 参数窗口群

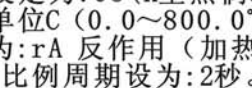
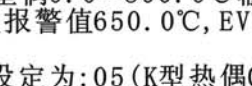
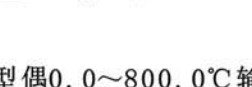
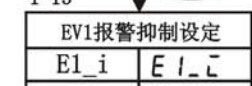
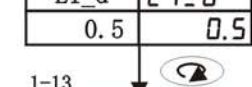
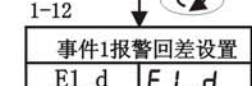
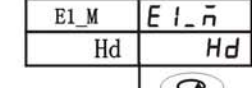
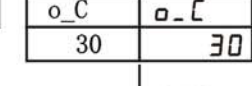
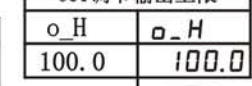
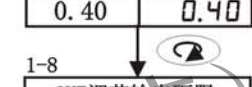
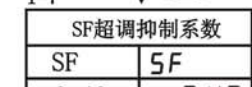
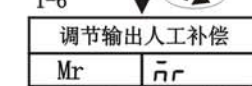
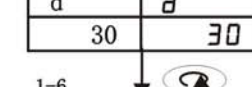
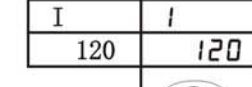
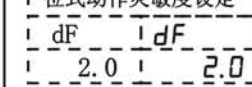
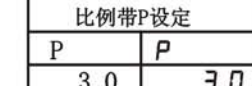
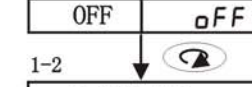
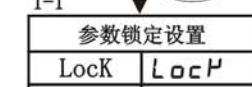
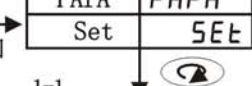
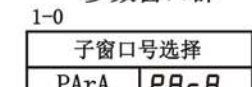

表一:量程代码对照表

类型	代码	摄氏温度 °C	华氏温度 °F
热电偶	*1 B	0~1800	0~3300
	R	0~1700	0~3100
	S	0~1700	0~3100
	K1	-199.0~400.0	-300~750
	K2	0.0~800.0	0~1500
	K3	0~1200	0~2200
	E	0~700	0~1300
	J	0~600	0~1100
	T	-199.9~200.0	-300~400
	N	0~1300	0~2300
	PL11	0~1300	0~2300
	WRe5-26	0~2300	0~4200
	U	-199.9~200.0	-300~400
	L	0~600	0~1100
铂电阻	Pt100 JIS/IEC	-200~600	-300~1100
	32	-100.0~100.0	-150.0~200.0
	33	-50.0~50.0	-50.0~120.0
	34	-0.0~200.0	0.0~400.0
铂电阻 (老分度)	JPt100 JIS	-200~500	-300~1000
	35	-100.0~100.0	-150.0~200.0
	36	-50.0~50.0	-50.0~120.0
	37	0.0~200.0	0.0~400.0
mV 电压	71	-10~10	数显量程可以在下列范围内选择: 设定范围: -1999~9999 上下限之差: 10~5000 下限<上限
	72	0~10	
	73	0~20	
	74	0~50	
	75	10~50	
	76	0~100	
电压	81	-1~1	数显量程可以在下列范围内选择: 设定范围: -1999~9999 上下限之差: 10~5000 下限<上限
	82	0~1	
	83	0~2	
	84	0~5	
	85	1~5	
	86	0~10	

\*1 B型热电偶400°C以下精度不做标定。  
注1:改变量程时,仪表的全部参数将被初始化。  
注2:直流输入时,量程选择需与仪表输入一致。  
注3:铂电阻(Pt100)与旧铂电阻(JPt100)的区别。

注:进入1-X窗口后,按(↻)键窗口顺序向后移动;先按住(ENT)键再按(↻)键窗口顺序向前移动。

表二:事件报警类型对照表

报警类型	报警类型	报警类型	
Hd	上限偏差报警	od	上下限偏差外报警
Ld	下限偏差报警	cd	上下限偏差内报警
HA	上限绝对报警	SA	超量程报警
LA	下限绝对报警		

## 仪表故障信息显示及故障原因:

- HHHH 热电偶断线,铂电阻输入A端断线或测量值超出量程上限10%。
- LLLL 测量值超出量程下限10%。
- CJHH 热电偶冷端补偿超上限。
- CJLL 热电偶冷端补偿超下限。
- b-T-T 铂电阻输入B(中间)端断线,或A和B端都断线。

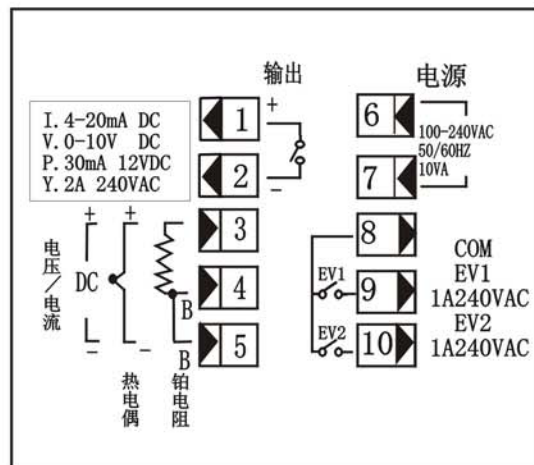

SR1端子图

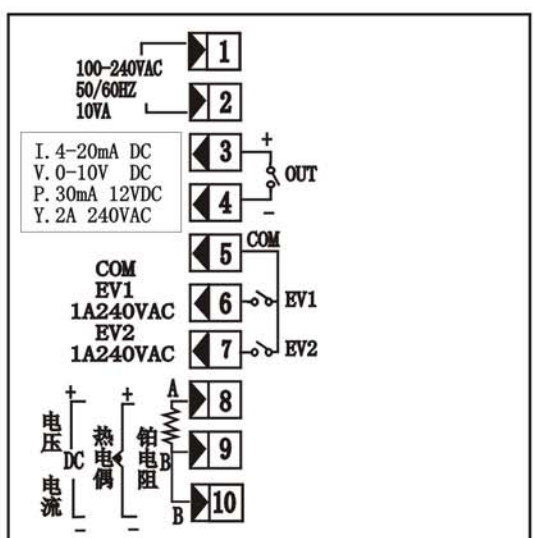

SR3、SR4端子图

## 入门的快速设置例(简单加热系统)

某加热系统,仪表选用SR3-8P-10, K型偶0.0~800.0°C输入, P型输出接固态继电器,设定温度为600.0°C, EV1上限绝对报警值650.0°C, EV2下限绝对报警值550.0°C,报警为上电抑制。设置步骤如下:

- 在[1-22]窗口,将传感器量程代码设定为:05(K型热偶0.0~800.0°C)。
- 在[1-23]窗口,选择传感器量程的单位C(0.0~800.0°C)。
- 在[1-17]窗口,将调节输出极性设为:rA反作用(加热)。
- 在[1-10]窗口,将调节输出的时间比例周期设为:2秒。
- 在[0-0]窗口,按增、减键将SV值设为600.0°C,按ENT键确认。
- 在[1-11]窗口,将EV1报警方式设为:上限绝对值(HA)。
- 在[1-14]窗口,将EV2报警方式设为:下限绝对值(LA)。
- 在[1-16]窗口,下限报警应具有上电抑制功能,设为:2。
- 在[0-3]窗口,设EV1报警值:650.0°C;在[0-4]设EV2报警值:550.0°C。
- 系统接成闭环后,在[0-2]AT功能窗口按增/减键将OFF改为ON状态后,按ENT键确认启动自整定,AT灯闪烁自整定启动。当炉温到达设定值时,经两个周期振荡,AT灯灭,自整定完成,才可评价调节效果。